

Общие сведения

ВР 80-75-10ДУ исп.1 - вентилятор радиальный для дымоудаления низкого давления
 Одностороннего всасывания
 Прямой привод
 Конструктивное исполнение - 1
 Корпус радиального вентилятора ВР 80-75-10ДУ исп.1 - спиральный поворотный
 Радиальный вентилятор ВР 80-75-10ДУ исп.1 имеет 12 назад загнутых лопаток
 Направление вращения рабочего колеса вентилятора - правое и левое

Назначение

Вытяжные вентиляторы ВР 80-75-10ДУ исп.1 применяются для удаления образующихся при пожаре дымовоздушных смесей температурой до 400°C в течение 120 мин и температурой до 600°C - в течение 90 мин.

Не допускается применение радиальных вентиляторов ВР 80-75-10ДУ исп.1 в зданиях категории А и Б по НТБ 105-95 ГПС МВД РФ.

Варианты изготовления

Вентиляторы дымоудаления ВР 80-75-10ДУ исп.1 изготавливаются с рабочим колесом из нержавеющей стали (К) для эксплуатации в течение 120 мин при температуре 400°C и в течение 90 мин при температуре 600°C, ТУ 4861-018-39905504-2002.

С рабочим колесом из углеродистой стали для эксплуатации в течение 120 мин при температуре 400°C, ТУ 4861-018-39905504-2002.

Условия эксплуатации

Допускается эксплуатация вентиляторов дымоудаления ВР 80-75-10ДУ исп.1 при температуре окружающей среды от -40°C до +40°C.

Умеренный (У) климат, категория размещения - 2-я. При защите двигателя от атмосферных воздействий в условиях умеренного климата - 1-ая категория размещения.

При эксплуатации вентиляторов ВР 80-75-10ДУ исп.1 допустимое содержание пыли и других твердых частиц в перемещаемой среде не должно превышать 0,01 г/м³, без взрывчатых веществ, липких и волокнистых материалов, токопроводящей пыли, агрессивных газов и паров в концентрациях, разрушающих металлы и изоляцию.

Температура перемещаемой вентиляторами среды не должна превышать 600°C.

Двигатель	Мощность, кВт	Частота вращения, об./мин	D/Dn	Производительность, тыс. м ³ /час	Полное давление, Па	Масса, кг	Положение корпуса	Цена, руб	Материал
AIP160M6	13,02	975	1	19,5 - 40,2	1260	533	ЛВ	136 762	К
AIP160M6	13,02	975	1	19,5 - 40,2	1260	533	ПР	136 762	К
AIP160M6	13,02	975	1	19,5 - 40,2	1260	533	ЛВ	86 966	
AIP160M6	13,02	975	1	19,5 - 40,2	1260	533	ПР	86 966	
AIP160S8	5,55	730	1	14,7 - 32,3	714	508	ПР	84 016	

Архангельск (8182)63-90-72
 Астана +7(7172)727-132
 Белгород (4722)40-23-64
 Брянск (4832)59-03-52
 Владивосток (423)249-28-31
 Волгоград (844)278-03-48
 Вологда (8172)26-41-59
 Воронеж (473)204-51-73
 Екатеринбург (343)384-55-89
 Иваново (4932)77-34-06
 Ижевск (3412)26-03-58
 Казань (843)206-01-48

Калининград (4012)72-03-81
 Калуга (4842)92-23-67
 Кемерово (3842)65-04-62
 Киров (8332)68-02-04
 Краснодар (861)203-40-90
 Красноярск (391)204-63-61
 Курск (4712)77-13-04
 Липецк (4742)52-20-81
 Магнитогорск (3519)55-03-13
 Москва (495)268-04-70
 Мурманск (8152)59-64-93
 Набережные Челны (8552)20-53-41

Нижний Новгород (831)429-08-12
 Новокузнецк (3843)20-46-81
 Новосибирск (383)227-86-73
 Орел (4862)44-53-42
 Оренбург (3532)37-68-04
 Пенза (8412)22-31-16
 Пермь (342)205-81-47
 Ростов-на-Дону (863)308-18-15
 Рязань (4912)46-61-64
 Самара (846)206-03-16
 Санкт-Петербург (812)309-46-40
 Саратов (845)249-38-78

Смоленск (4812)29-41-54
 Сочи (862)225-72-31
 Ставрополь (8652)20-65-13
 Тверь (4822)63-31-35
 Томск (3822)98-41-53
 Тула (4872)74-02-29
 Тюмень (3452)66-21-18
 Ульяновск (8422)24-23-59
 Уфа (347)229-48-12
 Челябинск (351)202-03-61
 Череповец (8202)49-02-64
 Ярославль (4852)69-52-93

Правое вращение

Левое вращение

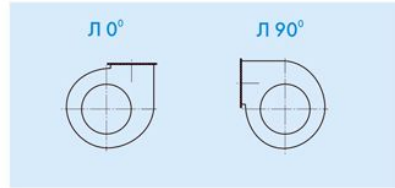
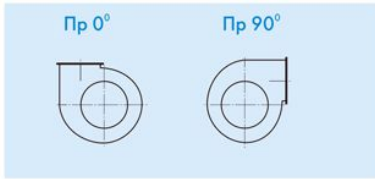

Аэродинамические характеристики

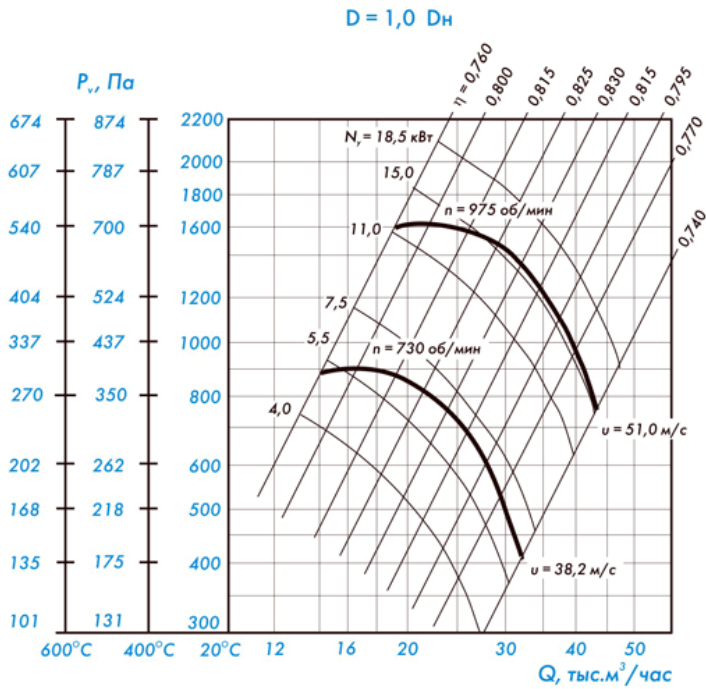

Габаритные, присоединительные и установочные размеры

Габаритные и присоединительные размеры

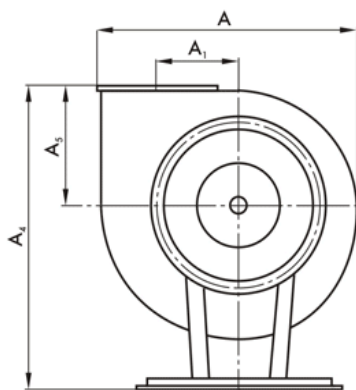

Входной фланец

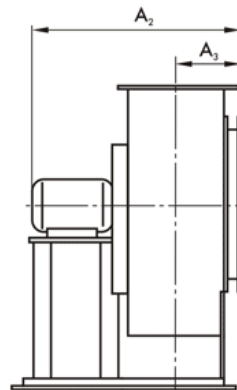

Выходной фланец

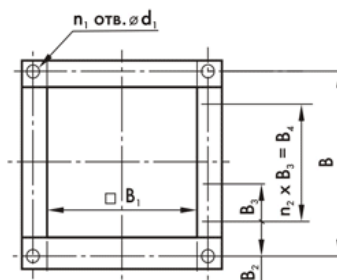
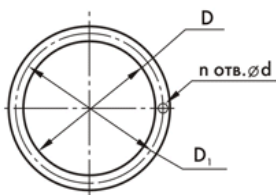

Вентилятор	A	A ₁	A _{2max}	A ₃	A _{4max}	A ₅	D	D ₁	B	B ₁	B ₂	B ₃	B ₄	d	d ₁	n	n ₁	n ₂
ВР80-75-10ДУ	1087	650	1360	453	1656	656	1000	1035	750	700	18	150	750	12x20	12x20	24	20	5

Установочные размеры

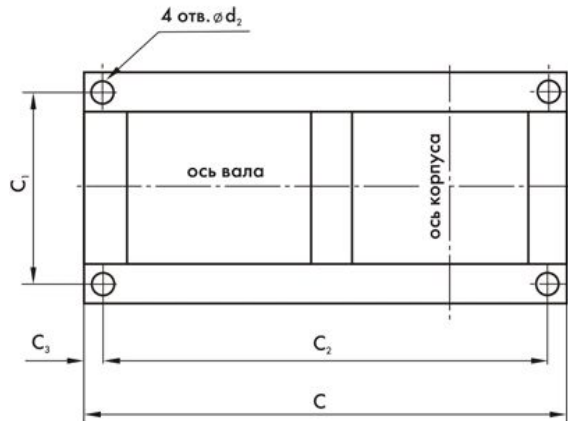

Вентилятор	C	C ₁	C ₂	C ₃	d ₂
ВР80-75-10ДУ	1354	625	1280	37	22

Архангельск (8182)63-90-72
 Астана +7(7172)727-132
 Белгород (4722)40-23-64
 Брянск (4832)59-03-52
 Владивосток (423)249-28-31
 Волгоград (844)278-03-48
 Вологда (8172)26-41-59
 Воронеж (473)204-51-73
 Екатеринбург (343)384-55-89
 Иваново (4932)77-34-06
 Ижевск (3412)26-03-58
 Казань (843)206-01-48

Калининград (4012)72-03-81
 Калуга (4842)92-23-67
 Кемерово (3842)65-04-62
 Киров (8332)68-02-04
 Краснодар (861)203-40-90
 Красноярск (391)204-63-61
 Курск (4712)77-13-04
 Липецк (4742)52-20-81
 Магнитогорск (3519)55-03-13
 Москва (495)268-04-70
 Мурманск (8152)59-64-93
 Набережные Челны (8552)20-53-41

Нижний Новгород (831)429-08-12
 Новокузнецк (3843)20-46-81
 Новосибирск (383)227-86-73
 Орел (4862)44-53-42
 Оренбург (3532)37-68-04
 Пенза (8412)22-31-16
 Пермь (342)205-81-47
 Ростов-на-Дону (863)308-18-15
 Рязань (4912)46-61-64
 Самара (846)206-03-16
 Санкт-Петербург (812)309-46-40
 Саратов (845)249-38-78

Смоленск (4812)29-41-54
 Сочи (862)225-72-31
 Ставрополь (8652)20-65-13
 Тверь (4822)63-31-35
 Томск (3822)98-41-53
 Тула (4872)74-02-29
 Тюмень (3452)66-21-18
 Ульяновск (8422)24-23-59
 Уфа (347)229-48-12
 Челябинск (351)202-03-61
 Череповец (8202)49-02-64
 Ярославль (4852)69-52-93